

Półki

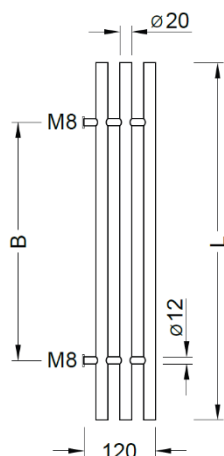
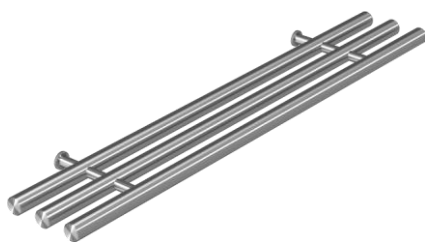

Półka TA.1

- Stal nierdzewna VA 1.4301, szlifowana
- Pręt poprzeczny D : 20 mm
- Pręt mocujący d : 12 mm
- inkl. materiał montażowy TA.20

długość L (mm)	rozstaw otworów B (mm)	Art.-Nr.
450	300	0220 - 0001
600	400	0220 - 0002
750	500	0220 - 0003

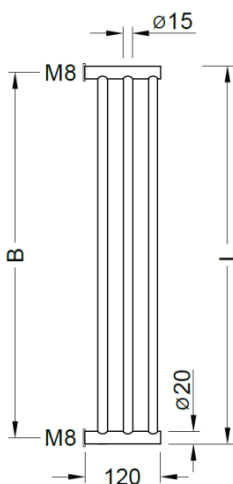
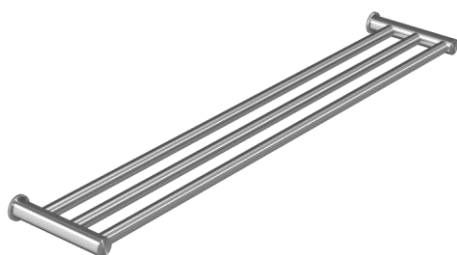

Półka TA.2

- Stal nierdzewna VA 1.4301, szlifowana
- Pręt poprzeczny D : 15 mm
- Pręt mocujący d : 20 mm
- inkl. materiał montażowy TA.20

długość L (mm)	rozstaw otworów B (mm)	Art.-Nr.
450	430	0220 - 0010
600	580	0220 - 0011
750	730	0220 - 0012

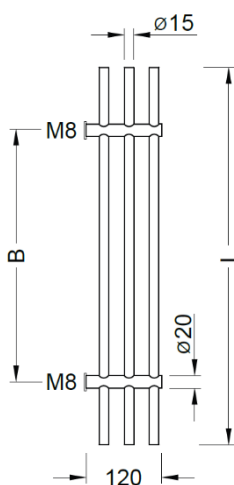
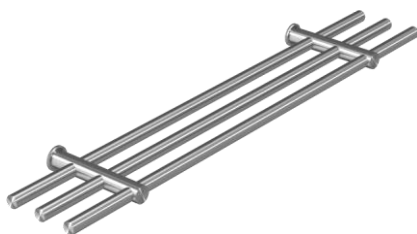

Półka TA.3

- Stal nierdzewna VA 1.4301, szlifowana
- Pręt poprzeczny D : 15 mm
- Pręt mocujący d : 20 mm
- inkl. materiał montażowy TA.20

długość L (mm)	rozstaw otworów B (mm)	Art.-Nr.
450	300	0220 - 0020
600	400	0220 - 0021
750	500	0220 - 0022

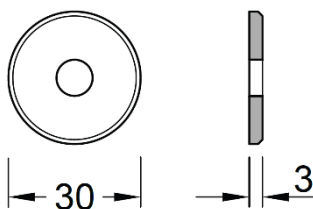
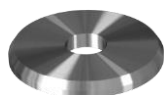

materiał montażowy TA.20

- 2 x płytki ze stali nierdzewnej d : 30 mm
- 2 x śruby M8 x 30

Art.-Nr. 0220 - 0100

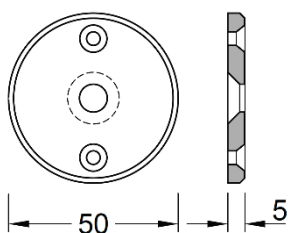
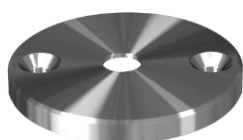

materiał montażowy TA.30

- mocowanie od frontu , widoczne
- 2 x płytki ze stali nierdzewnej d : 50 mm
- 2 x śruby M8 x 30

Art.-Nr. 0220 - 0101

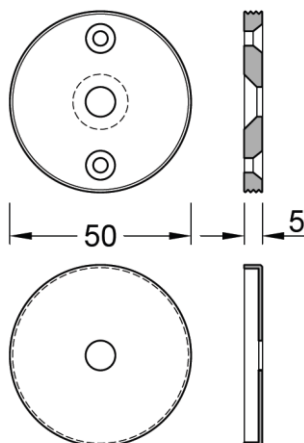
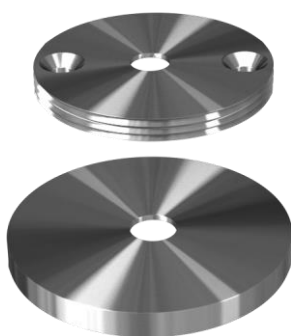

materiał montażowy TA.40

- mocowanie od frontu, niewidoczne
- płytka bazowa z gwintem
- rozeta ze stali nierdzewnej d : 60 mm
- 2 x śruby M8 x 30

Art.-Nr. 0220 - 0102



www.mlsgroup.eu



Producent
Metal-Laser-Serwis
ul. Gen. Bema 19
68-100 Żagań
Poland

T: +48 505 388 881
T: +48 502 699 415
E: biuro@mlsgroup.eu
W: www.mlsgroup.eu